

Коллекция "ДИПЛОМАТ"

Комплект опор ДПОД-3/1.

Передняя панель ДППД-16 / ДППД-18 / ДППД-20 / ДППД-22.

1. Подготовить детали к сборке.
Боковины и проставки положить на ровную поверхность. Вбить шканты (2) и футорки (1).
В футорки закрутить дюбеля стяжек-эксцентриков (3) (рис. 1.1)

ВНИМАНИЕ: Будьте внимательны при выборе месторасположения футорок и шкантов.

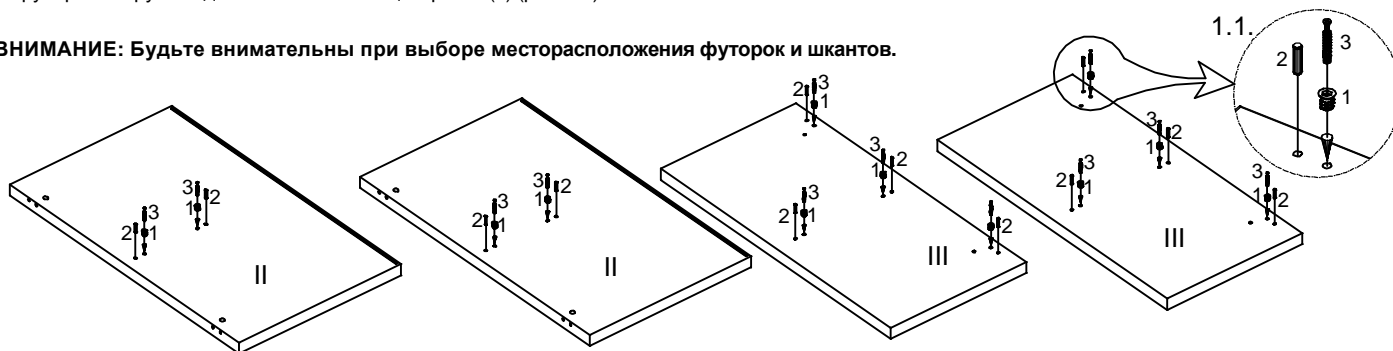

2. Собрать переднюю панель с боковинами и проставками.

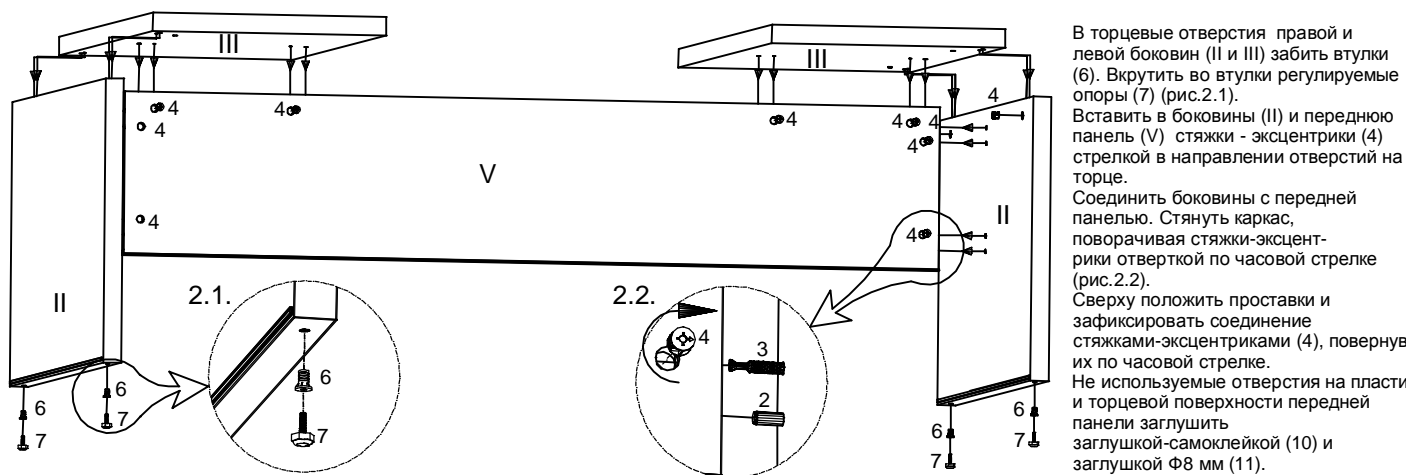

В торцевые отверстия правой и левой боковин (II и III) забить втулки (6). Вкрутить во втулки регулируемые опоры (7) (рис.2.1).
Вставить в боковины (II) и переднюю панель (V) стяжки - эксцентрики (4) стрелкой в направлении отверстий на торце.
Соединить боковины с передней панелью. Стянуть каркас, поворачивая стяжки-эксцентрики отверткой по часовой стрелке (рис.2.2).
Сверху положить проставки и зафиксировать соединение стяжками-эксцентриками (4), повернув их по часовой стрелке.
Не используемые отверстия на пласти и торцевой поверхности передней панели заглушить заглушкой-самоклеякой (10) и заглушкой Ф8 мм (11).

3. Прикрутить вставки и столешницу к каркасу стола.
Установите собранный каркас стола согласно дизайн-проекту перед креплением столешницы.

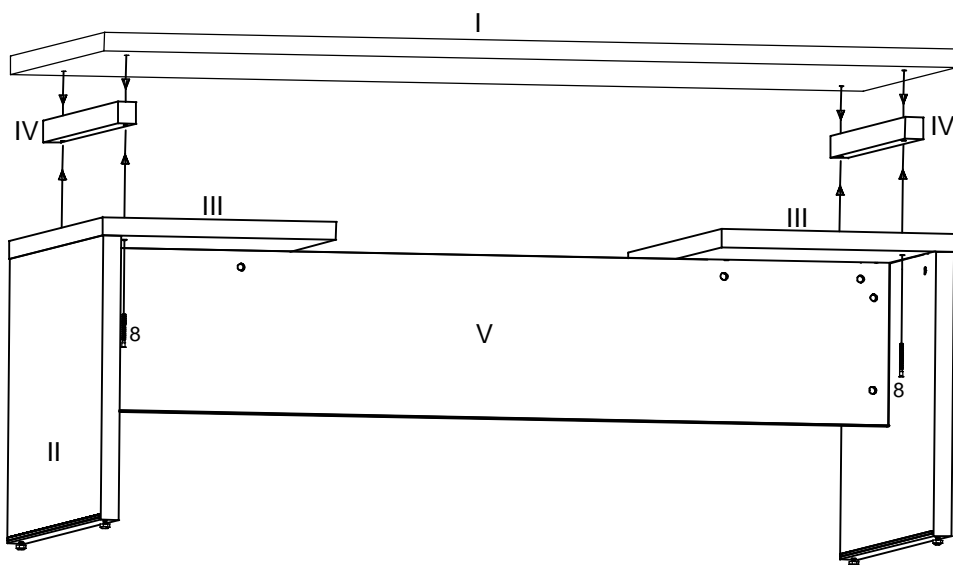

Предварительно собрать столешницу (I) (*см. схему сборки на столешницу).
Через сквозные отверстия в проставках (III) и вставках (IV) завернуть винты (8), используя ключ (9), прикрутить столешницу (I).

Видимые шляпки стяжек-эксцентриков (4) на передней панели (V) и боковинах (II) закрыть заглушками (5) (рис. 3.1)

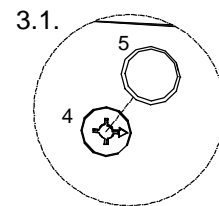

ДПСР-23/1 (ДПСР-18/1;
ДПСР-20/1; ДПСР-22/1)
ДПСС-23
I - Столешница *

ДПОД-3/1
II - Боковина
III - Проставка
IV - Вставка

ДППД-16 (ДППД-18;
ДППД-20; ДППД-22)
V - Панель передняя

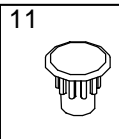
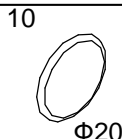

В схеме указан полный список фурнитуры из двух комплектов:
опоры ДПОД-3/1 и передняя панель
ДППД-16 (ДППД-18, ДППД-20, ДППД-22).

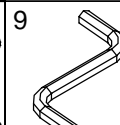
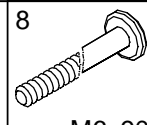
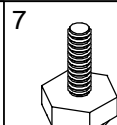
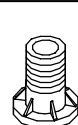
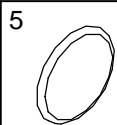
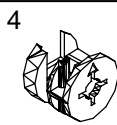
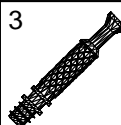
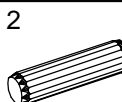
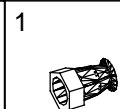

M6x90